

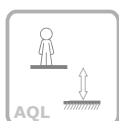

1 Utilizadores

3-14 ANOS



0.00 m

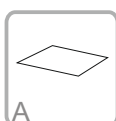

13 m<sup>2</sup>

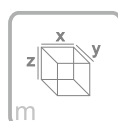

x= 0.97  
y= 0.13  
z= 1.30



Ficha Técnica

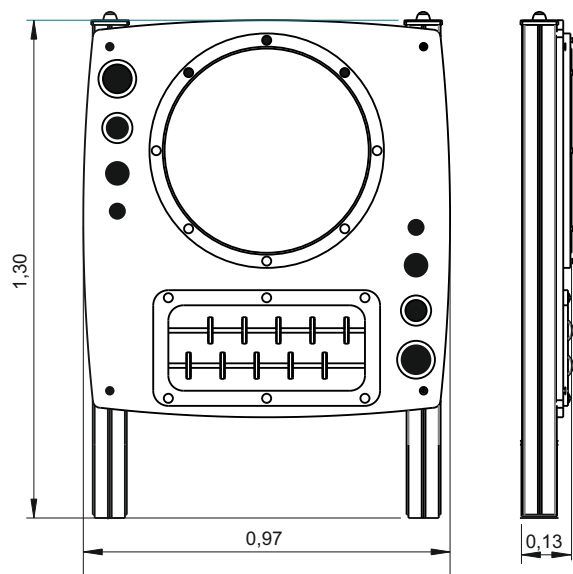





# Informação do Equipamento:

— Zona de impacto

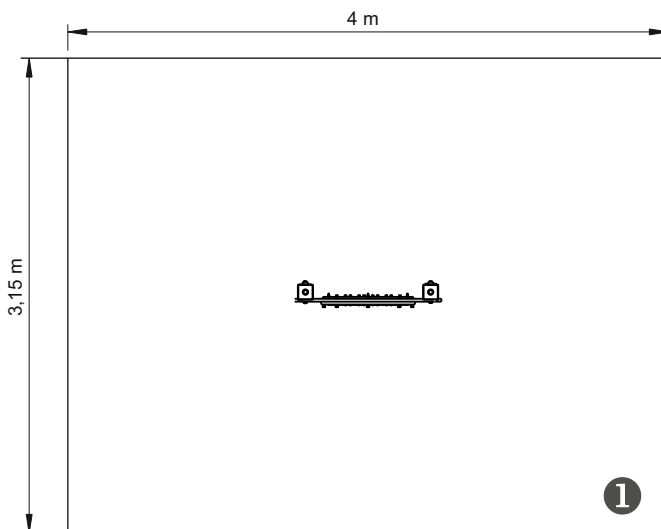
- - Espaço livre

EN 1176-1,3



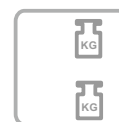

.....	①
	0,00
	13
	13

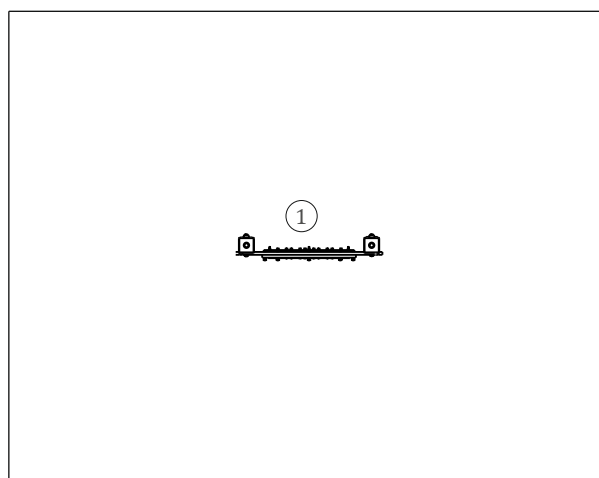

# Informação Técnica:

1 - Labirinto



# Características Técnicas:



bragmaia®

## Prumos

**Alumínio:** Perfil de 90x90x2.5mm em liga 6063 e tratamento T66, sendo esta uma liga de extrusão por excelência, apresenta uma excelente resistência à corrosão, com um bom acabamento superficial. O tratamento T66 na qual esta liga é solubilizada, temperada e envelhecida artificialmente, visa melhorar as suas propriedades mecânicas. Este é fornecido à cor natural com opção de ser lacado ao RAL que o cliente pretender;

## Painéis

**HDPE:** Polietileno de alta densidade monocolor ou bicolor. Por ser um polímero é caracterizado pela sua resistência a produtos químicos e à corrosão. Pela sua capacidade de elasticidade e leveza, oferece alta resistência ao impacto, sendo muito difícil quebrar. A superfície antiderrapante fornece segurança para as crianças e a sua base sintética impede o cultivo de bactérias e fungos. Não necessita de qualquer manutenção;

## Peças Metálicas

### Sistema de fixação:

**Tipo B** - Standard composto por base metálica aparafusada ao solo com buchas metálicas;

**Tipo C** - Standard composto por prumo aplicado directamente no solo e chumbado com betão;

## Parafusos e acessórios

**Parafusos:** Aço zincado ou opcionalmente aço inox AISI 304;

**Cápsulas:** Plástico polipropileno PP;



100% reciclável;



## Funções Lúdicas:



**Divertir:** Enquanto se divertem, as crianças adquirem imensas capacidades, desde habilidades físicas a interações sociais.



**Socializar:** A socialização e a imaginação são necessárias em todo o jogo. Tudo isso cria relação entre crianças e desperta o senso de convivência e a solidariedade.



**Jogar:** Desenvolve a paciência, a partilha e o espírito desportivo.